

# DYROS 6

- udviklet specielt til kølevæsker i plaststøbeforme

I dag finder man Dyros 6 overalt:

- på plaststøbeforme
- i trykluftinstallationer
- på ilt- og gasflasker
- i operationsstuer
- og talrige andre steder

Kort og godt:

Man støder på Dyros overalt, hvor der stilles krav om små dimensioner, pålidelighed og sikkerhed.

Koblinger i messing med 6 mm frit gennembløb\* til vand, fedt, luft, olie O.S.V. ....

Alle koblinger har indbyggede ventiler, som er helt tætte - selv ved ganske lave tryk.

En låseanordning udløses automatisk, når koblingen trykkes mod niplen. Derfor kan Dyros koblinger betjenes med én hånd.

## Koblinger med slangespids

	3/16" (4,7°)	1/4" (6,3°)	5/16" (8°)	3/8" (9,5°)	1/2" (12,7°)
Lige	Bestil.nr. LK 613 *3 mm gennembløb	Bestil.nr. LK 614 *4 mm gennembløb	Bestil.nr. LK 615	Bestil.nr. LK 616	Bestil.nr. LK 618
90°		Bestil.nr. VK 614/90 *4 mm gennembløb	Bestil.nr. VK 615/90	Bestil.nr. VK 616/90	
45°		Bestil.nr. VK 614/45 *4 mm gennembløb	Bestil.nr. VK 615/45	Bestil.nr. VK 616/45	

## Koblinger med indvendigt gevind

	G1/8"	G1/4"	G3/8"	M10x1	M14x1.5	M16x1.5
Lige	Bestil.nr. LKR 618 (NV = 17)	Bestil.nr. LKR 614 (NV = 17)	Bestil.nr. LKR 638 (NV = 20)	Bestil.nr. LKM 610 (NV = 17)	Bestil.nr. LKM 645 (NV = 17)	Bestil.nr. LKM 665 (NV = 20)

## Koblinger med udvendigt gevind

	G1/8"	G1/4"	G3/8"	M10x1	M14x1.5	M16x1.5
Lige	Bestil.nr. LKUR 618 (L = 47) (NV = 17)	Bestil.nr. LKUR 614 (L = 47) (NV = 17)	Bestil.nr. LKUR 638 (L = 47) (NV = 17)	Bestil.nr. LKUM 610 (L = 47) (NV = 17)	Bestil.nr. LKUM 645 (L = 47) (NV = 17)	Bestil.nr. LKUM 665 (L = 47) (NV = 17)
		Bestil.nr. LKUR 614/38 (L = 38) (NV = 20)	Bestil.nr. LKUR 638/38 (L = 38) (NV = 20)			
90°	Bestil.nr. VKUR 618/90	Bestil.nr. VKUR 614/90		Bestil.nr. VKUM 610/90	Bestil.nr. VKUM 645/90	
45°	Bestil.nr. VKUR 618/45	Bestil.nr. VKUR 614/45		Bestil.nr. VKUM 610/45	Bestil.nr. VKUM 645/45	

## Koblinger med 3/8" (9,5°) slangespids og udv. gevind

	G1/4"	G3/8"
Lige	Bestil.nr. LKUR 614/16	Bestil.nr. LKUR 638/16

# DYROS 6

- udviklet specielt til kølevæsker i plaststøbeforme

Koblinger i messing med  
6 mm frit gennemløb\*  
til vand, fedt, luft, olie  
O.S.V. ....

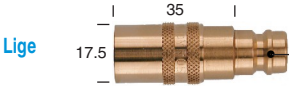
Overgangskobling med nippel til serie:	30	40	90			
	Bestil.nr. LK 600/300	Bestil.nr. LK 600/400	Bestil.nr. LK 600/900			

Blindkobling	
	Bestil.nr. BK 600

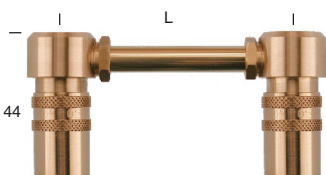
Koblingsbro med to koblinger og forbindelsesrør i messing			
	Bestil.nr. LKD 668/125 (L = 125)	Bestil.nr. LKD 668/250 (L = 250)	Bestil.nr. LKD 668/500 (L = 500)

Afkortningslængde på rør = L - 3mm

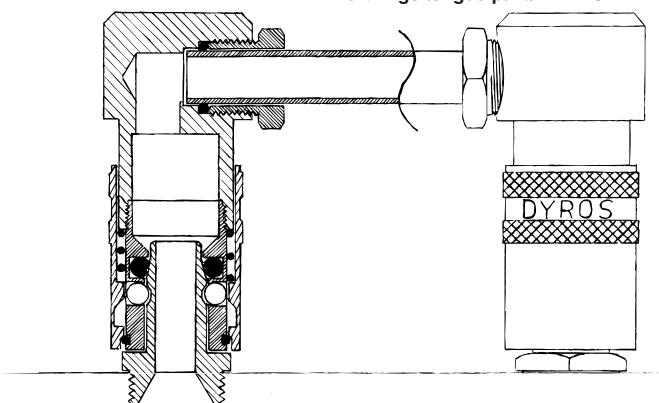

## Dyros produkterne er kompromisløs kvalitet - ned til den mindste detalje

Koblingerne er fremstillet i massiv messing (CuZn39Pb3). Låserringe, fjedre og de seks låsekugler er fremstillet i rustfrit stål. O-ringspakningerne er fremstillet af VITON type FPM 137449, med driftstemperatur mellem -25° og +200° C (230° C ved kortvarig påvirkning). VITON FPM 137449 er kemisk bestandig over for mineralolie og fedt, de fleste syrer og baser, benzin og hydrocarboner som metan, propan, ethylen, acetylen, osv. FPM 137449 er peroxid-vulkaniseret og specielt modstandsdygtig over for vandemulsioner, varmt vand og damp.

Koblingerne på disse to sider fremstilles også uden ventil (OV).

Tilføj OV efter Bestil.nr.

f.eks. : LK 616OV.

Koblingerne kan også leveres med røde eller blå kapper. Tilføj R eller B efter Bestil.nr. f.eks. :

LK 616R = rød kappe  
LK 616OVR



LK 616B = blå kappe  
LK 616OVB



# DYROS 6

Koblingsnipler i messing med 6 mm frit gennemløb\* til vand, fedt, luft, olie O.S.V. ....

- udviklet specielt til kølevæsker i plaststøbeforme

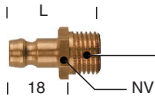
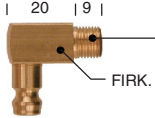
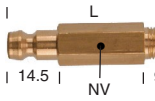
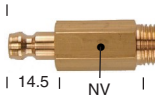
Nipler med udvendigt gevind	G1/8"	G1/4"	G3/8"	M8x0.75	M10x1	M10x1.5	M14x1.5
	Bestil.nr. N 618 (L = 25) (NV = 11)	Bestil.nr. N 614 (L = 26) (NV = 14)	Bestil.nr. N 638 (L = 29) (NV = 17)	Bestil.nr. N 608 (L = 28) (NV = 11) <small>*4,5 mm gennemløb</small>	Bestil.nr. N 610 (L = 25) (NV = 11)	Bestil.nr. N 610/1.5 (L = 25) (NV = 11)	Bestil.nr. N 645 (L = 26) (NV = 14)
	Bestil.nr. VN 618 (FIRK = 12)	Bestil.nr. VN 614 (FIRK = 14)	Bestil.nr. VN 638 (FIRK = 17)	Bestil.nr. VN 608 (FIRK = 12) <small>*4,5 mm gennemløb</small>	Bestil.nr. VN 610 (FIRK = 12)		Bestil.nr. VN 645 (FIRK = 14)
	Bestil.nr. N 618/50 (L = 50) (NV = 11)	Bestil.nr. N 614/50 (L = 50) (NV = 14)			Bestil.nr. N 610/50 (L = 50) (NV = 11)		Bestil.nr. N 645/50 (L = 50) (NV = 14)
	Bestil.nr. N 618/100 (L = 100) (NV = 11)	Bestil.nr. N 614/100 (L = 100) (NV = 14)	Bestil.nr. N 638/100 (L = 100) (NV = 17)		Bestil.nr. N 610/100 (L = 100) (NV = 11)		Bestil.nr. N 645/100 (L = 100) (NV = 14)

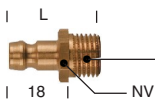
Nipler med udvendigt gevind og ventil	G1/4"	G3/8"	M14x1.5
	Bestil.nr. N 614V (L = 29) (NV = 14)	Bestil.nr. N 638V (L = 29) (NV = 17)	Bestil.nr. N 645V (L = 29) (NV = 14)

Nipler med indvendigt gevind	G1/8"	G1/4"
	Bestil.nr. NI 618 (L = 27) (NV = 14)	Bestil.nr. NI 614 (L = 27) (NV = 17)

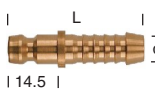
Nipler med slangespids	3/16" (4.7 <sup>0</sup> )	1/4" (6.3 <sup>0</sup> )	5/16" (8 <sup>0</sup> )	3/8" (9.5 <sup>0</sup> )	1/2" (12.7 <sup>0</sup> )
	Bestil.nr. N 623 (L = 35) <small>*3 mm gennemløb</small>	Bestil.nr. N 624 (L = 35) <small>4 mm gennemløb</small>	Bestil.nr. N 625 (L = 40)	Bestil.nr. N 626 (L = 40)	Bestil.nr. N 628 (L = 40)

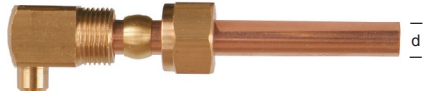
Nipler med kompressionsring til kobberør	d = 8 mm	10 mm
	Bestil.nr. N 614/K8	Bestil.nr. N 638/K10
	Bestil.nr. VN 614/K8	Bestil.nr. VN 638/K10

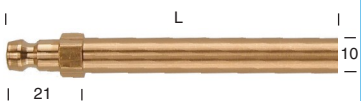
Nipler med 10mm messingør	L = 50mm	65mm	80mm	100mm	120mm	240mm	360mm
	Bestil.nr. N 608/50	Bestil.nr. N 608/65	Bestil.nr. N 608/80	Bestil.nr. N 608/100	Bestil.nr. N 608/120	Bestil.nr. N 608/240	Bestil.nr. N 608/360

Dobbeltnipler	Serie	6 til 6	6 til 90
		Bestil.nr. N 600D	Bestil.nr. N 600/900D